

# MANUAL

## CONTENIDO

### KIT PARA VIDRIO

- 1 Rejilla de ventilación
- 1 Marco adaptador
- 2 Sujetadores metálicos para marco
- 1 Cubre marco adhesivo
- 1 Adaptador para manguera de 6"
- 1 Tapon de invierno
- 6 tornillos cortos

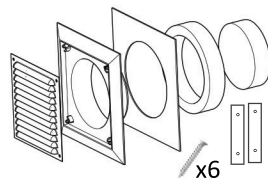

x6

## MARCO DECORATIVO

Puede pegarlo del lado interior del vidrio para ocultar la tapa del marco exterior

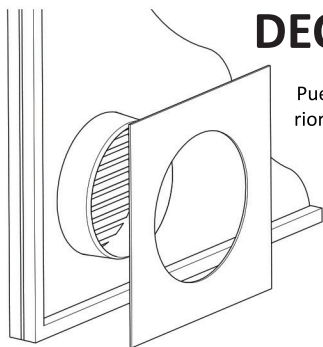

## ADAPTADOR Y TAPÓN

Utilice el tapon para sellar la abertura con el exterior.

El adaptador es necesario para que el diametro del marco sea compatible con los caños de 6 pulgadas

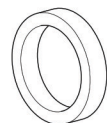

## REALIZAR CORTE

de 180 X 180mm

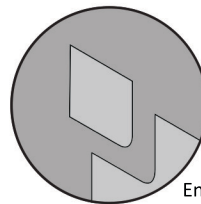

En la esquina del marco donde se desea colocar el producto.



Cortar el angulo del vidrio con un radio para evitar tensiones nocivas en el mismo

## MONTAR EN EL VIDRIO

En cualquiera de las 4 esquinas

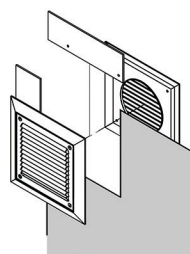

## MONTAJE EN MARCO DE VENTANA

Una vez montado, volver a colocar el vidrio junto con el kit para vidrio en el marco de la ventana.

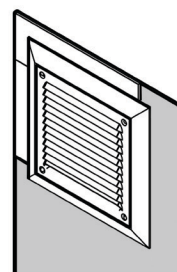

## MONTAJE EN MARCO DE VENTANA

Realizando la perforacion del marco utilice los tornillos para fijar la rejilla.

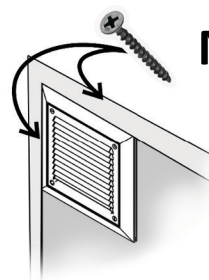

## ANCLAJE DE REJILLA DE VENTILACIÓN

Tiene la opción de utilizar los anclajes de plástico o utilizar los tornillos para fijar la rejilla de ventilación

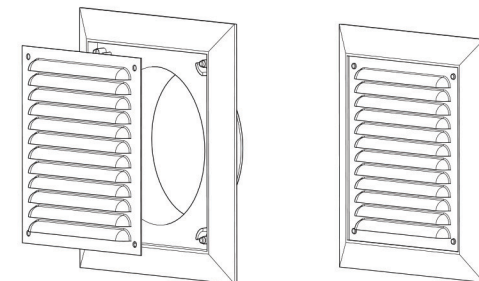

## COLOCADO

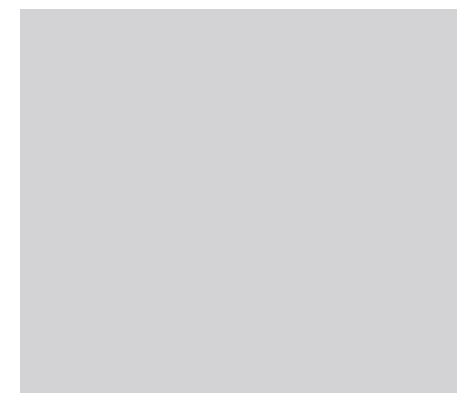

## VENTILACIÓN PARA AIRE ACONDICIONADO PORTÁTIL

## VIDRIO



4314

Codigo: 176/VIDRIO

INDUSTRIA ARGENTINA

1

2

3